

Dat onvoldoende lichaamsbeweging ernstige gezondheidsrisico's met zich meebrengt, is al geruime tijd bekend. Nog vrijwel onbekend bij het grote publiek is dat langdurig achtereen zitten eveneens gezondheidsrisico's kent, onafhankelijk van het feit of iemand voldoende sport of beweegt.

In onze maatschappij worden we steeds vaker verleid langdurig te zitten; je zit tijdens ontbijt, in de auto naar je werk, op het werk, weer terug naar huis in de auto, en vervolgens rusten we zittend op de bank uit na een dag hard werken.

Dit vormt een probleem dat aandacht vraagt van beleidsmakers, werkgevers, werknemers en professionals in preventie, zorg en inrichting.



Met name ons werk, vroeger een belangrijke bron van lichaamsbeweging, is in vele sectoren een bron van bewegingsarmoede geworden, waarbij de aard van het werk ons dwingt urenlang achtereen te zitten. Het goede nieuws is dat dit arbeidsrisico mogelijk met relatief eenvoudige middelen beheersbaar wordt.

Om in deze behoefte te voorzien is de Flex lijn ontwikkeld. De gebruiksvriendelijkheid, kwaliteit en veelzijdigheid zorgen ervoor dat deze lijn tot de topcollectie behoort. Blader verder om de verschillende mogelijkheden te bekijken.

Bron: TNO



1. Bureaustoelen pag.198
2. Flex3 Bench pag.92
3. Tussenwand Gotessons pag.117
4. Monitorarm pag.128
5. Slide & Go schuifdeurkast pag.156

FLEX LIGHT

90



De Flex Light is een hoogte verstelbare (HV) tafel met een traversevrij onderstel. Zeer stabiel frame en door middel van een slinger verstelbaar in hoogte van 62 tot 105cm.

Het frame is telescopisch in breedte verstelbaar van 105 tot 140cm en met de XL-kit van 140 tot 180cm. Dynamische belasting 80kg. Uit voorraad leverbaar in alu 9006, zwart 9005 en wit 9016.



handgreep niet uitneembaar

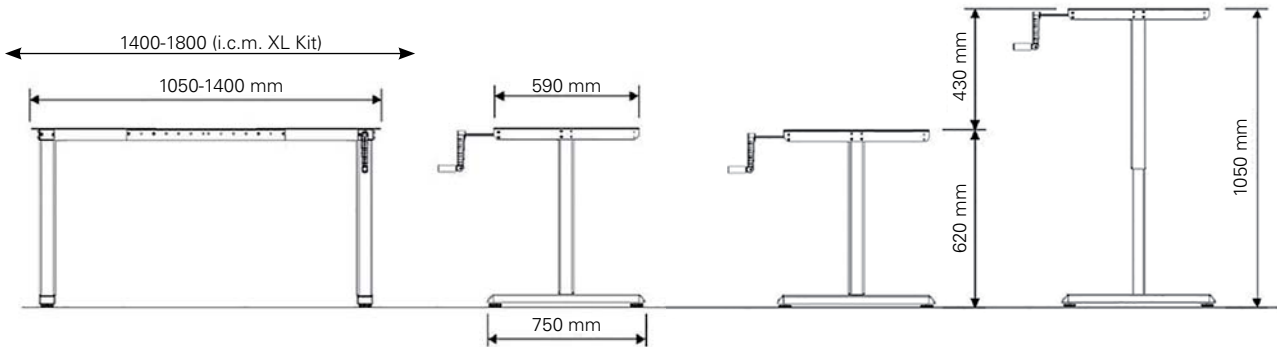

Flex light metaal kleuren	
Ral 9005 zwart	Ral 9006 aluminium
Ral 9016 wit	

Omschrijving	Bladmaat	Flex light	Bladgroep*	
			1	2
Flex light (105-140)	120 x 80	315.-	71.-	93.-
Flex light incl. XL Kit (140-180)	160 x 80	365.-	87.-	113.-
	180 x 80	365.-	113.-	147.-
	200 x 80	365.-	139.-	181.-

Blad groep 1 Melamine op voorraad	
Wit	Donker beuken
Kersen havana	Licht peren
Oak light	Oak medium
Oak dark	

Blad groep 2 Melamine op bestelling	
Licht eiken	Wengé
Calvados	Appel
Lichtgrijs	Bella noce
Antraciet eiken	

Maatwerk
Ook maatwerk in melamine, HPL en volkern op aanvraag in elke gewenste maatvoering op bestelling leverbaar, rekening houdend met maximale plaatmaten (levertijd 4/6 weken).
Accessoires en aanbouwbladen zie pag. 68-69
* groep 2: Melamine op bestelling prijs t/m 9 stuks per bladvorm. Bestellingen meer dan 9 stuks prijs bladgroep 1.





Flex 3 is bij uitstek geschikt voor dynamisch werken:
leverbaar als inbus, klik-systeem,
en elektrisch verstelbare variant.



Flex 3 Bench klik-systeem
160 H-frame



Kenmerken van Flex 3 :

- degelijk en zeer stabiel
- traversevrij dus volop bewegingsvrijheid
- tal van varianten die perfect te combineren zijn
- vele maatvoeringen en diverse opties leverbaar

	Omschrijving	Flex 3 T-poot	Bladmaat	Bladgroep*	
				1	2
	Flex 3 HI Inbus 160	399.-	160x80	87.-	113.-
	Flex 3 HI Inbus 180	409.-	180x80	113.-	147.-
	Flex 3 HI Inbus 200	419.-	200x80	139.-	181.-
	Flex 3 HI Klik-systeem 160	459.-	160x80	87.-	113.-
	Flex 3 HI Klik-systeem 180	469.-	180x80	113.-	147.-
	Flex 3 HI Klik-systeem 200	479.-	200x80	139.-	181.-

	Omschrijving	Flex 3 Bench H-frame	Flex 3 Bench wangenframe (4-6 wk)	Bladmaat 2 st.	Bladgroep*	
					1	2
	Flex 3 Bench Inbus 160	699.-	1399.-	160x80	2x 87.-	2x 113.-
	Flex 3 Bench Inbus 180	719.-	1419.-	180x80	2x 113.-	2x 147.-
	Flex 3 Bench Inbus 200	739.-	1439.-	200x80	2x 139.-	2x 181.-
	Flex 3 Bench Klik-systeem 160	789.-	1489.-	160x80	2x 87.-	2x 113.-
	Flex 3 Bench Klik-systeem 180	809.-	1509.-	180x80	2x 113.-	2x 147.-
	Flex 3 Bench Klik-systeem 200	829.-	1529.-	200x80	2x 139.-	2x 181.-

Slinger verstelbaar 62-86cm, op aanvraag leverbaar.

Flex 3 metaal kleuren  VOORRAAD

Ral 9010 wit	Ral 9006 aluminium
--------------	--------------------

Opties (zie pag.101)

Tussenpaneel tbv gesloten H-frame per stuk	85.-
Bench screenkit/kabelgoot 120-200 2-delig	129.-
Bench-klem tbv scheidingswand 20 of 40 mm (p/st)	14.-

Blad groep 1 Melamine op voorraad  VOORRAAD

Wit	Donker beuken
Kersen havana	Licht peren
Oak light	Oak medium
Oak dark	

Blad groep 2 Melamine op bestelling  LEVERTIJD

Licht eiken	Wengé
Calvados	Appel
Lichtgrijs	Bella noce
Antraciet eiken	

Maatwerk  MAATWERK

Ook maatwerk in melamine, HPL en volkern op aanvraag in elke gewenste maatvoering op bestelling leverbaar, rekening houdend met maximale plaatmaten (levertijd 4/6 weken).

Accessoires en aanbouwbladen zie pag. 68-69

* groep 2: Melamine op bestelling prijs t/m 9 stuks per bladvorm. Bestellingen meer dan 9 stuks prijs bladgroep 1.

FLEX 3 EL



94



Flex 3 EL 160



Flex 3 Bench EL
160 H-frame



Flex 3 EL is elektrisch in hoogte verstelbaar van 65-125cm. Zowel als enkele werkplek of functionele duo-bench leverbaar.

De slimme, stabiele E-traverse herbergt de kabels en stille dubbele Bosch motoren. Geen losse delen dus gebruiksvriendelijk en onderhoudsvrij.

Standaard voorzien van een zwarte up/down touch schakelaar met slow start/stop. Dynamische belastbaarheid 75 kg.



Up/down touch schakelaar



VOORRAAD



GARANTIE



MONTAGE



ARBO-KEUR



WWW. INFORMATIE

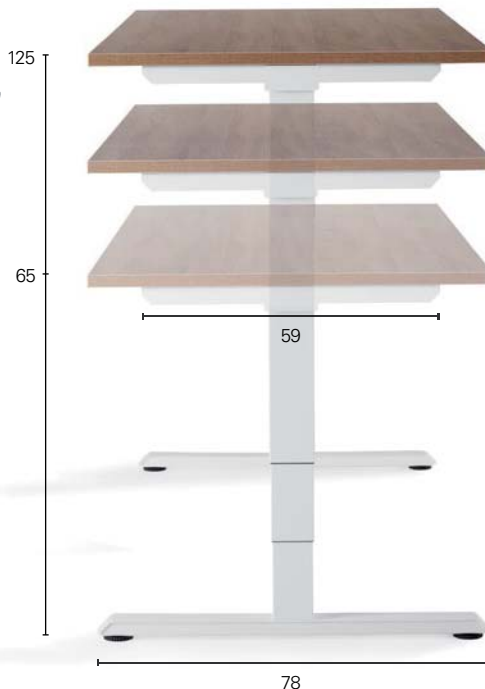

Omschrijving	T-frame	Bladmaat	Bladgroep*	
			1	2
Flex 3 EL 160	745.-	160x80	87.-	113.-
Flex 3 EL 180	755.-	180x80	113.-	147.-
Flex 3 EL 180	755.-	180x90	130.-	169.-
Flex 3 EL 180	755.-	200x80	139.-	181.-
Flex 3 EL 180	755.-	200x100	147.-	192.-

Flex 3 EL
metaal kleuren

 VOORRAAD

Ral 9010 wit	Ral 9006 aluminium
-----------------	-----------------------



Opties:
Memory kit, touch schakelaar met display en 4 geheugenstanden

85.-

Blad groep 1
Melamine op voorraad

 VOORRAAD

Wit	Donker beuken
Kersen havana	Licht peren
Oak light	Oak medium
Oak dark	

Blad groep 2
Melamine op bestelling

 LEVERTIJD

Licht eiken	Wengé
Calvados	Appel
Lichtgrijs	Bella noce
Antraciet eiken	

Maatwerk

 MAATWERK

Ook maatwerk in melamine, HPL en volkern op aanvraag in elke gewenste maatvoering op bestelling leverbaar, rekening houdend met maximale plaatmaten (levertijd 4/6 weken).

Accessoires en aanbouwbladen zie pag. 68-69

* groep 2: Melamine op bestelling prijs t/m 9 stuks per bladvorm. Bestellingen meer dan 9 stuks prijs bladgroep 1.



Flex 3 Bench EL heeft als duo werkplek een H-frame en is traversevrij voor optimale bewegingsvrijheid. In hoogte verstelbaar van 65-125 en naar wens uitvoerbaar met tussenpaneel of wangen. Standaard voorzien van een zwarte up/down touch schakelaar met slow start/stop.

Flex 3 Bench EL
160 H-frame met tussenpaneel



Omschrijving	H-frame	Wangen frame (4-6 wk)	Bladmaat 2st.	Bladgroep*	
				1	2
Flex 3 Bench EL 160	1650.-	2350.-	160x80	2x 87.-	2x 113.-
Flex 3 Bench EL 180	1670.-	2370.-	180x80	2x 113.-	2x 147.-
Flex 3 Bench EL 180	1670.-	2370.-	200x80	2x 139.-	2x 181.-

Flex 3 metaal kleuren		 VOORRAAD
Ral 9010 wit	Ral 9006 aluminium	

Opties (zie pag. 101)	
Tussenpaneel tbv gesloten H-frame per stuk	85.-
Bench screenkit/kabelgoot 120-200 2-delig	129.-
Bench-klem tbv scheidingswant 20 of 40 mm (p/st)	14.-
Memory kit, touch schakelaar met display en 4 geheugenstanden	85.-

Blad groep 1 Melamine op voorraad		 VOORRAAD
Wit	Donker beuken	
Kersen havana	Licht peren	
Oak light	Oak medium	
Oak dark		

Blad groep 2 Melamine op bestelling		 LEVERTIJD
Licht eiken	Wengé	
Calvados	Appel	
Lichtgrijs	Bella noce	
Antraciet eiken		

Maatwerk	 MAATWERK
<p>Ook maatwerk in melamine, HPL en volkern op aanvraag in elke gewenste maatvoering op bestelling leverbaar, rekening houdend met maximale plaatmaten (levertijd 4/6 weken).</p> <p>Accessoires en aanbouwbladen zie pag. 68-69</p> <p>* groep 2: Melamine op bestelling prijs t/m 9 stuks per bladvorm. Bestellingen meer dan 9 stuks prijs bladgroep 1.</p>	

FLEX 3

100



Tussenpaneel metaal tbv gesloten H-frame, per stuk 85.-



Memory kit tbv Flex 3 EL 85.-



Touch schakelaar met display en 4 geheugenstanden.

Netjes in te schuiven onder het werkblad.

Voorzetwanden akoestisch



A30 voorzetwand akoestisch 65cm (zie pag.117)

Benchwanden akoestisch



A30 Flexible (zie pag.118)

Voorzetwand klemmen (per 2 stuks) 88.-

Verkrijgbaar in wit, zwart of zilver



tot 50mm bladikte



tot 80mm bladikte

(bij wanden va 200cm 3 stuks nemen!)

Flex 3 Bench klemmen (per 2 stuks) 28.-

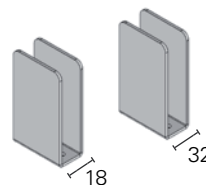

tbv scheidingswand 20 of 40mm. op H-frame of wangenpoet verkrijgbaar in wit en alu

Bench Screen-Kit 129.-

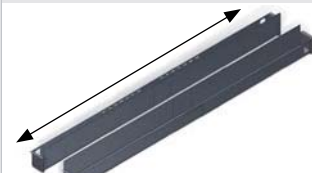

10b x 9h x 120/180cm

Telescopische 2-delige kabelbak en tevens drager van scheidingswanden. (alleen leverbaar in ral 9010 wit en ral 9006 aluminium)

Kabelslangen



Kabelslang pp rechthoekig, leverbaar in sets voor diverse hoogtes, compleet met verzwaarde voetplaat, bladbevestiging en leverbaar in zwart, alu en wit

Kabelkorf

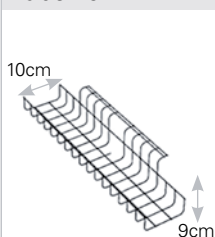

Kabelkorf
Metalen draadkorf. Leverbaar in zwart en zilver (excl. schroeven)

490mm	15.-
790mm	20.-



Slang rechthoekig 760mm 23-delig (effectief 810mm)	28.-
Slang rechthoekig 1260mm 38-delig (effectief 1310mm)	38.-
Los segment	1.-
Magneet aanklembaar	7.50